

MODULO TASTI SYNTHESI STEEL 2VOICE CON ESPANSORE
SYNTHESI STEEL 2VOICE BUTTON MODULE WITH EXPANSION
MODULE À TOUCHES SYNTHESI STEEL 2VOICE AVEC DISPOSITIF D'EXPANSION
MÓDULO DE PULSADORES SYNTHESI STEEL 2VOICE CON EXPANSOR
TASTENMODUL SYNTHESI STEEL 2VOICE MIT ERWEITERUNG

Sch./Ref. 1158/82 (2 tasti / 2 buttons / 2 touches /
2 pulsadores / 2 Tasten)

1158/84 (4 tasti / 4 buttons / 4 touches /
4 pulsadores / 4 Tasten)

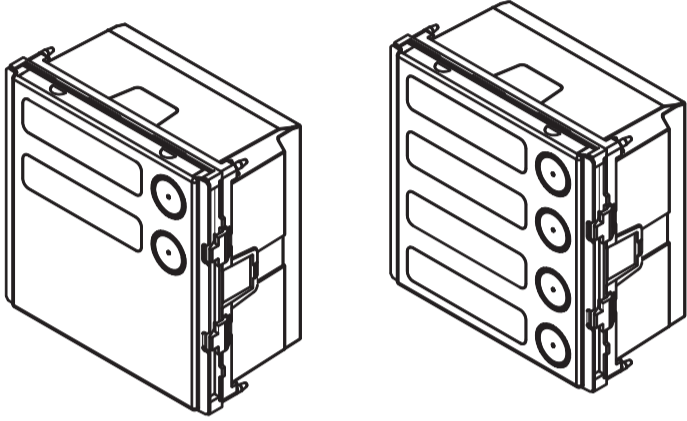

ISTRUZIONI DI INSTALLAZIONE MECCANICA
MECHANICAL INSTALLATION INSTRUCTIONS
INSTRUCTIONS D'INSTALLATION MÉCANIQUE
INSTRUCCIONES DE INSTALACIÓN MECÁNICA
ANLEITUNGEN ZUR MECHANISCHEN INSTALLATION

Si rimanda alle informazioni contenute nel capitolo "Installazione pulsantiera" presente nei libretti istruzione dei seguenti prodotti:

- posto esterno citofonico sch. 1083/64
- posto esterno videocitofonico sch. 1083/62 o /63 (60 Hz)
- posto esterno videocitofonico sch. 1083/65

Please see the contents of the chapter on "Panel Installation" found in the instruction books of the following products:

- Door phone door unit ref. 1083/64
- Outdoor video station ref. 1083/62 or /63 (60 Hz)
- Outdoor video station ref. 1083/65

Se reporter aux informations contenues dans le chapitre "Installation du clavier" présent dans les notices des produits suivants:

- poste externe d'interphone Réf. 1083/64
- poste externe de vidéophone Réf. 1082/63 ou /63 (60 Hz)
- poste externe de vidéophone Réf. 1083/65

Se remite a la información presente en el capítulo "Instalación del teclado" de los manuales de instrucciones de los siguientes productos:

- microaltavoz interfónico ref. 1083/64
- microaltavoz videointerfónico ref. 1083/62 o /63 (60 Hz)
- microaltavoz videointerfónico ref. 1083/65

Es wird auf die Informationen in Kapitel "Installation des Tastenfelds" verwiesen, das in den im Anschluss genannten Bedienungsanleitungen enthalten ist:

- Außenstelle für Sprechanlagen Typ 1083/64
- Außenstelle für Videoanlagen Typ 1083/62 oder /63 (60 Hz)
- Außenstelle für Videoanlagen Typ 1083/65

Montaggio dei moduli tasti / Installation of the button modules / Montage des modules à touches
Montaje de los módulos de pulsadores / Montage der Tastenmodule

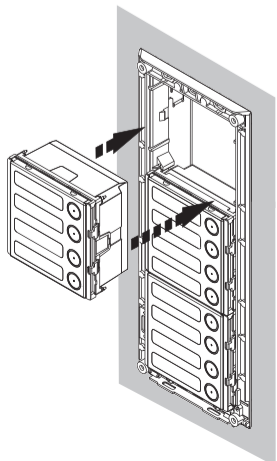

Disposizione dei moduli tasti / Arrangement of the button modules / Disposition des modules à touches / Disposición de los módulos de pulsadores / Anordnung der Tastenmodule

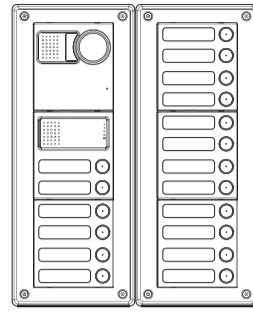

Disposizione consentita
Arrangement allowed
Disposition admise
Disposición permitida
Zulässige Anordnung

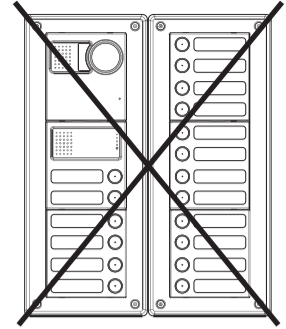

Disposizione non consentita
Arrangement not allowed
Disposition non admise
Disposición no permitida
Nicht zulässige Anordnung

ISTRUZIONI DI COLLEGAMENTO
CONNECTION INSTRUCTIONS
INSTRUCTIONS DE CONNEXION
INSTRUCCIONES DE CONEXIÓN
ANWEISUNGEN FÜR DEN ANSCHLUSS VON

1) IMPIANTI CON POSTO ESTERNO CITOFONICO SCH. 1083/64 OPPURE CON POSTO ESTERNO VIDEOCITOFONICO SCH. 1083/62 O /63 (60Hz)
SYSTEMS WITH DOOR PHONE DOOR UNIT REF. 1083/64 OR OUTDOOR VIDEO STATION REF. 1083/62 OR /63 (60Hz)

INSTALLATIONS AVEC POSTE EXTERNE D'INTERPHONE RÉF. 1083/64 OU AVEC POSTE EXTERNE DE VIDÉOPHONE RÉF. 1083/62 OU /63 (60 Hz)

SISTEMAS CON MICROALTAVOZ INTERFÓNICO REF. 1083/64 O CON MICROALTAVOZ VIDEOINTERFÓNICO REF. 1083/62 O /63 (60Hz)

ANLAGEN MIT AUßENSTELLE FÜR SPRECHANLAGEN TYP 1083/64 ODER MIT AUßENSTELLE FÜR VIDEOANLAGEN TYP 1083/62 ODER /63 (60Hz)

A) Collegamento in impianti con massimo 32 utenti o massimo 8 moduli tasti con espansore.
Connection in systems with a maximum of 32 users or maximum of 8 button modules with expansion unit.

Raccordement en installations avec un maximum de 32 utilisateurs ou un maximum de 8 modules à touches avec dispositif d'expansion.

Conexión en sistemas con un máx. de 32 usuarios o un máximo de 8 módulos de pulsadores con expansor.

Anschluss in Anlagen mit maximal 32 Teilnehmern oder maximal 8 Tastenmodulen mit Erweiterung.

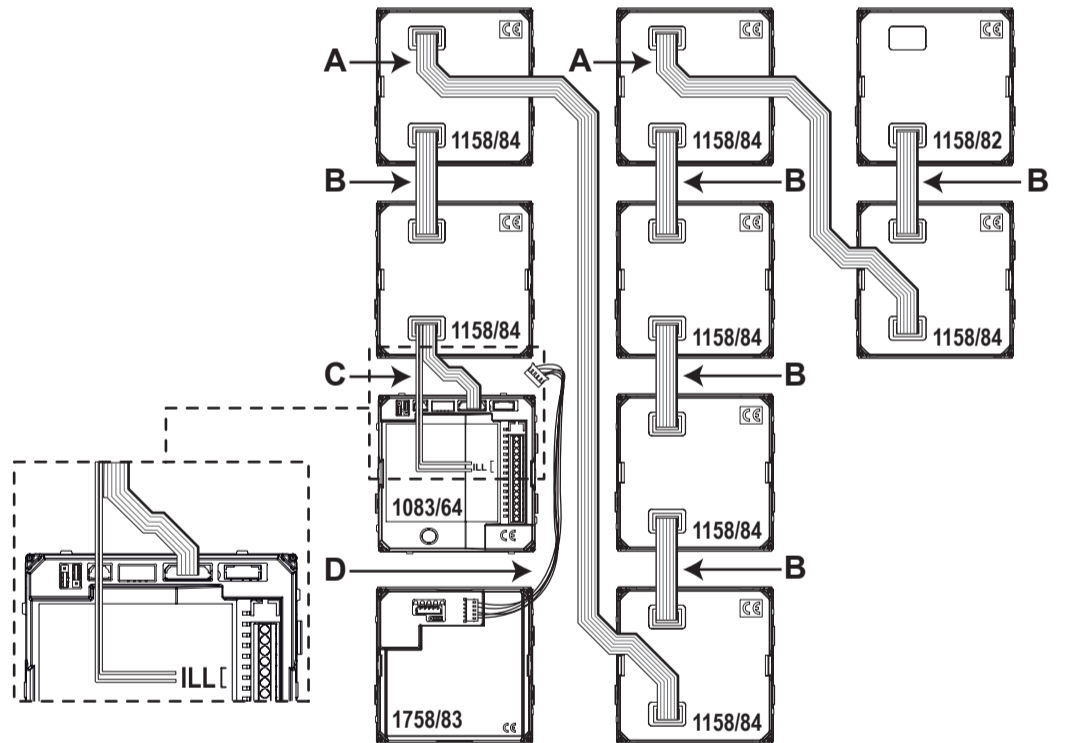

A	Cavetto lungo 55 cm a corredo del modulo tasti con espansore Sch. 1158/82 e /84 55 cm-long cable provided with the button module with expansion unit Ref. 1158/82 and /84 Câble de 55 cm de longueur fourni avec le module à touches avec dispositif d'expansion Réf. 1158/82 et /84 Cable de 55 cm de longitud entregado con el módulo de pulsadores con expansor Ref. 1158/82 y /84 55 cm langes Kabel im Lieferumfang des Tastenmoduls mit Erweiterung Typ 1158/82 und /84
B	Cavetto lungo 20 cm a corredo del modulo tasti con espansore Sch. 1158/82 e /84 20 cm-long cable provided with the button module with expansion unit Ref. 1158/82 and /84 Câble de 20 cm de longueur fourni avec le module à touches avec dispositif d'expansion Réf. 1158/82 et /84 Cable de 20 cm de longitud entregado con el módulo de pulsadores con expansor Ref. 1158/82 y /84 20 cm langes Kabel im Lieferumfang des Tastenmoduls mit Erweiterung Typ 1158/82 und /84
C	Cavetto lungo 20 cm a corredo del posto esterno citofonico Sch. 1083/64 o videocitofonico Sch. 1083/62 o /63 (60Hz) 20 cm-long cable provided with the outdoor video station Ref. 1083/64 or video door phone system Ref. 1083/62 or /63 (60Hz) Câble de 20 cm de longueur fourni avec le poste externe d'interphone Réf. 1083/64 ou de vidéophone Réf. 1083/62 ou /63 (60 Hz) Cable de 20 cm de longitud entregado con el microaltavoz interfónico Ref. 1083/64 o videointerfónico Ref. 1083/62 o /63 (60Hz) 20 langes Kabel im Lieferumfang der Außenstelle für Sprechanlagen Typ 1083/64 oder Videoanlagen Typ 1083/62 oder /63 (60Hz)
D	Cavetto lungo 18 cm a corredo della telecamera Sch. 1758/83 18 cm-long cable provided with the camera Ref. 1758/83 Câble de 18 cm de longueur fourni avec la caméra Réf. 1758/83 Cable de 18 cm de longitud entregado con la cámara Ref. 1758/83 18 cm langes Kabel im Lieferumfang der Kamera Typ 1758/83

- B) Collegamento in impianti con 33÷64 utenti (è necessario l'impiego del trasformatore Sch. 9000/230).**
Connection in systems with 33÷64 users (the transformer must be used Ref. 9000/230).
Connexion en installations avec 33÷64 utilisateurs (il est nécessaire d'utiliser le transformateur Réf. 9000/230).
Conexión en sistemas con 33÷64 usuarios (se debe utilizar el transformador Ref. 9000/230).
Anschluss in Anlagen mit 33÷64 Teilnehmern (Notwendigkeit des Einbaus eines Transformators Typ 9000/230).

Agli altri moduli tasti con espansore (in totale 16) per un massimo di 62 tasti di chiamata (NB sul posto esterno ne sono già presenti 2).

To the other button modules with expansion unit (total of 16) for a maximum of 62 call buttons (Note: on the outdoor station there are already 2).

Aux autres modules à touches avec dispositif d'expansion (16 en total) pour un maximum de 62 touches d'appel (N.B. le poste externe en présente déjà 2).

A los otros módulos de pulsadores con expansor (16 en total), para un máximo de 62 pulsadores de llamada (NOTA: en el microaltavoz ya hay 2).

An die anderen Tastenmodule mit Erweiterung (insgesamt 16) für maximal 62 Ruftasten (Hinweis: auf der Außenstelle sind bereits zwei vorhanden).

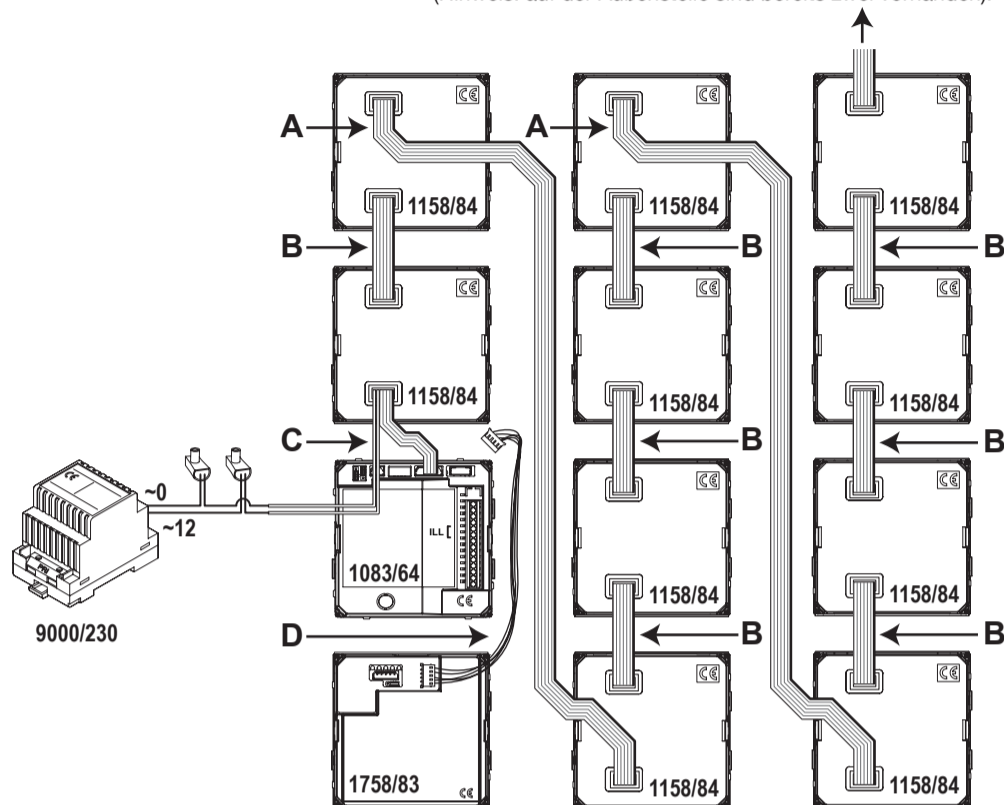

A	Cavetto lungo 55 cm a corredo del modulo tasti con espansore Sch. 1158/82 e /84 55 cm-long cable provided with the button module with expansion unit Ref. 1158/82 and /84 Câble de 55 cm de longueur fourni avec le module à touches avec dispositif d'expansion Réf. 1158/82 et /84 Cable de 55 cm de longitud entregado con el módulo de pulsadores con expansor Ref. 1158/82 y /84 55 cm langes Kabel im Lieferumfang des Tastenmoduls mit Erweiterung Typ 1158/82 und /84
B	Cavetto lungo 20 cm a corredo del modulo tasti con espansore Sch. 1158/82 e /84 20 cm-long cable provided with the button module with expansion unit Ref. 1158/82 and /84 Câble de 20 cm de longueur fourni avec le module à touches avec dispositif d'expansion Réf. 1158/82 et /84 Cable de 20 cm de longitud entregado con el módulo de pulsadores con expansor Ref. 1158/82 y /84 20 cm langes Kabel im Lieferumfang des Tastenmoduls mit Erweiterung Typ 1158/82 und /84
C	Cavetto lungo 20 cm a corredo del posto esterno citofonico Sch. 1083/62 o /63 (60Hz) 20 cm-long cable provided with the outdoor video station Ref. 1083/64 or video door phone system Ref. 1083/62 or /63 (60Hz) Câble de 20 cm de longueur fourni avec le poste externe d'interphone Réf. 1083/64 ou de vidéophone Réf. 1083/62 ou /63 (60 Hz) Cable de 20 cm de longitud entregado con el microaltavoz interfónico Ref. 1083/64 o videointerfónico Ref. 1083/62 o /63 (60Hz) 20 langes Kabel im Lieferumfang der Außenstelle für Sprechanlagen Typ 1083/64 oder Videoanlagen Typ 1083/62 oder /63 (60Hz)
D	Cavetto lungo 18 cm a corredo della telecamera Sch. 1758/83 18 cm-long cable provided with the camera Ref. 1758/83 Câble de 18 cm de longueur fourni avec la caméra Réf. 1758/83 Cable de 18 cm de longitud entregado con la cámara Ref. 1758/83 18 cm langes Kabel im Lieferumfang der Kamera Typ 1758/83

2) IMPIANTI CON POSTO ESTERNO VIDEOCITOFONICO SCH. 1083/65
SYSTEMS WITH OUTDOOR VIDEO STATION REF. 1083/65
INSTALLATIONS AVEC POSTE EXTERNE DE VIDÉOPHONE RÉF. 1083/65
SISTEMAS CON MICROALTAVOZ VIDEOINTERFÓNICO REF. 1083/65
ANLAGEN MIT AUßENSTELLE FÜR VIDEOANLAGEN TYP 1083/65

- A) Collegamento in impianti con massimo 32 utenti o massimo 8 moduli tasti con espansore.**
Connection in systems with a maximum of 32 users or maximum of 8 button modules with expansion unit.
Raccordement en installations avec un maximum de 32 utilisateurs ou un maximum de 8 modules à touches avec dispositif d'expansion.
Conexión en sistemas con un máx. de 32 usuarios o un máximo de 8 módulos de pulsadores con expansor.
Anschluss in Anlagen mit maximal 32 Teilnehmern oder maximal 8 Tastenmodulen mit Erweiterung.

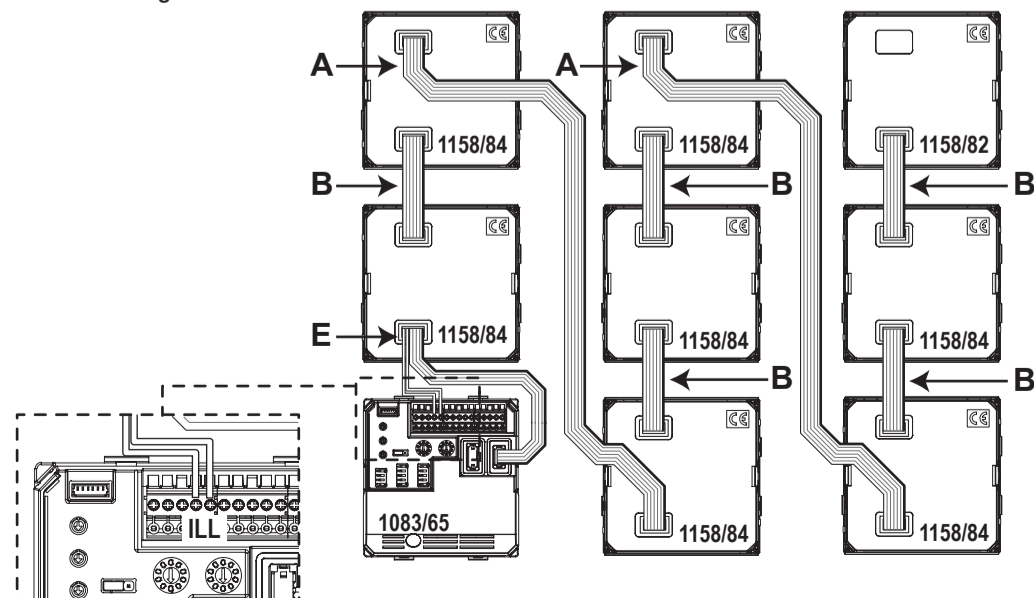

- B) Collegamento in impianti con 33÷64 utenti (è necessario l'impiego del trasformatore Sch. 9000/230).**
Connection in systems with 33÷64 users (the transformer must be used Ref. 9000/230).
Connexion en installations avec 33÷64 utilisateurs (il est nécessaire d'utiliser le transformateur Réf. 9000/230).
Conexión en sistemas con 33÷64 usuarios (se debe utilizar el transformador Ref. 9000/230).
Anschluss in Anlagen mit 33÷64 Teilnehmern (Notwendigkeit des Einbaus eines Transformators Typ 9000/230).

Agli altri moduli tasti con espansore (in totale 16) per un massimo di 62 tasti di chiamata (NB sul posto esterno ne sono già presenti 2).

To the other button modules with expansion unit (total of 16) for a maximum of 62 call buttons (Note: on the outdoor station there are already 2).

Aux autres modules à touches avec dispositif d'expansion (16 en total) pour un maximum de 62 touches d'appel (N.B. le poste externe en présente déjà 2).

A los otros módulos de pulsadores con expansor (16 en total), para un máximo de 62 pulsadores de llamada (NOTA: en el microaltavoz ya hay 2).

An die anderen Tastenmodule mit Erweiterung (insgesamt 16) für maximal 62 Ruftasten (Hinweis: auf der Außenstelle sind bereits zwei vorhanden).

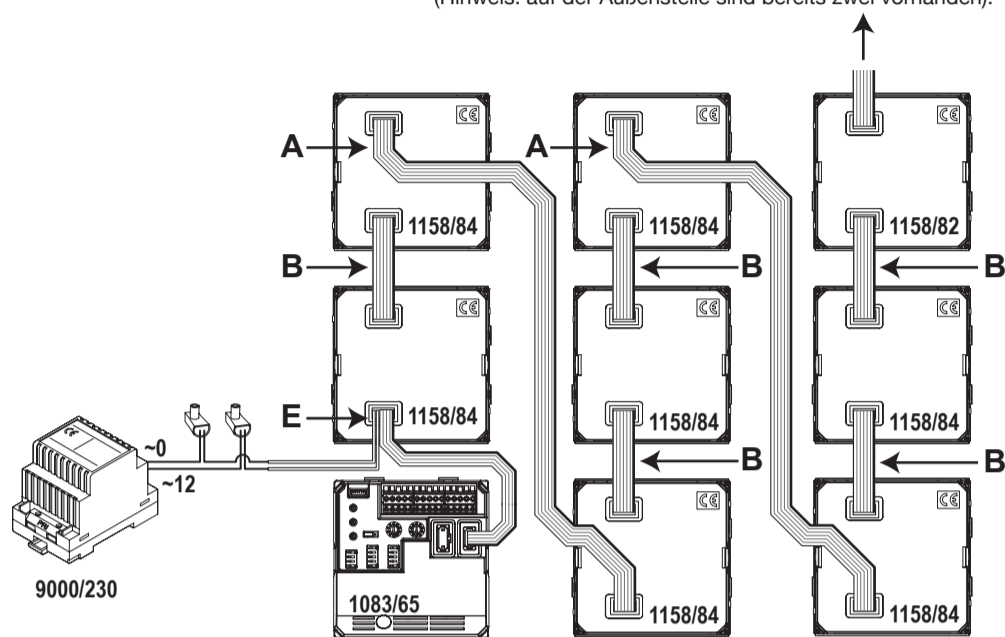

A	Cavetto lungo 55 cm a corredo del modulo tasti con espansore Sch. 1158/82 e /84 55 cm-long cable provided with the button module with expansion unit Ref. 1158/82 and /84 Câble de 55 cm de longueur fourni avec le module à touches avec dispositif d'expansion Réf. 1158/82 et /84 Cable de 55 cm de longitud entregado con el módulo de pulsadores con expansor Ref. 1158/82 y /84 55 cm langes Kabel im Lieferumfang des Tastenmoduls mit Erweiterung Typ 1158/82 und /84
B	Cavetto lungo 20 cm a corredo del modulo tasti con espansore Sch. 1158/82 e /84 20 cm-long cable provided with the button module with expansion unit Ref. 1158/82 and /84 Câble de 20 cm de longueur fourni avec le module à touches avec dispositif d'expansion Réf. 1158/82 et /84 Cable de 20 cm de longitud entregado con el módulo de pulsadores con expansor Ref. 1158/82 y /84 20 cm langes Kabel im Lieferumfang des Tastenmoduls mit Erweiterung Typ 1158/82 und /84
E	Cavetto lungo 20 cm a corredo del posto esterno videocitofonico Sch. 1083/65 20 cm-long cable provided with the outdoor video station Ref. 1083/65 Câble de 20 cm de longueur fourni avec le poste externe de vidéophone Réf. 1083/65 Cable de 20 cm de longitud entregado con el microaltavoz videointerfónico Ref. 1083/65 20 langes Kabel im Lieferumfang der Außenstelle für Videoanlagen Typ 1083/65

CONFIGURAZIONE DEI PULSANTI
CONFIGURING THE BUTTONS
CONFIGURATION DES BOUTONS
CONFIGURACIÓN DE LOS PULSADORES
KONFIGURATION DER TASTEN

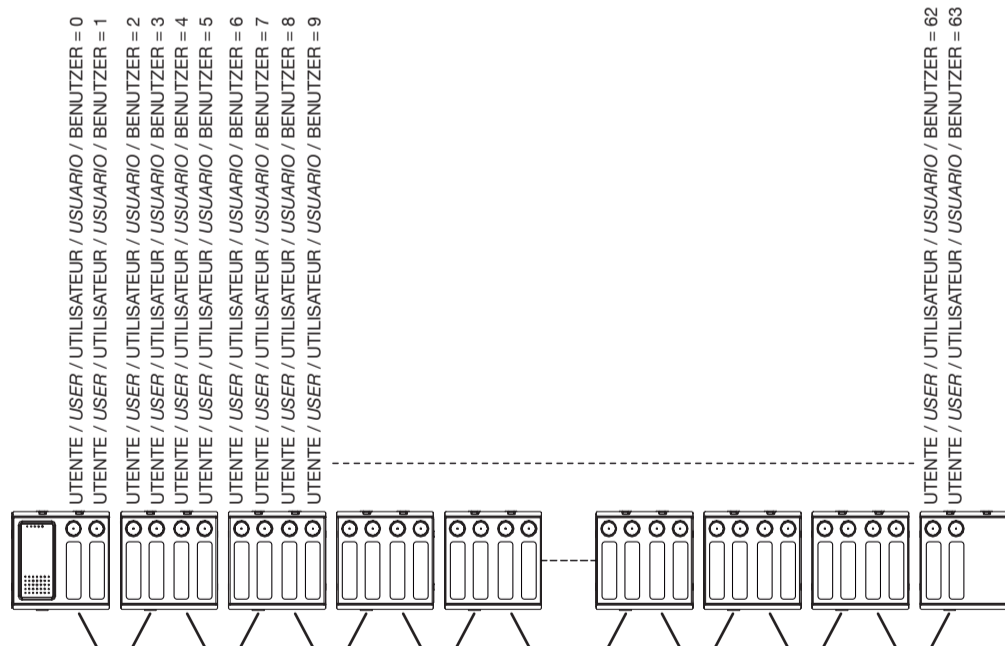

DS 1158-017

URMET S.p.A.
10154 TORINO (ITALY)
VIA BOLOGNA 188/C
Telef. +39 011.24.00.000 (RIC. AUT.)
Fax +39 011.24.00.300 - 323

urmet

LBT 20320

Area tecnica
servizio clienti +39 011.23.39.810
http://www.urmet.com
e-mail: info@urmet.com

MADE IN ITALY